

G2R

功率继电器

欧姆龙销量冠军G2R

- 1极10A、2极5A的通用型功率继电器
- 线圈接点间耐压5,000V、耐冲击电压10,000V的安全设计
- 操作线圈有AC、DC型



符合RoHS



■ 型号标准

G2R□-□□□□-□□
 ① ② ③ ④ ⑤ ⑥ ⑦

① 继电器的机能

无标记：标准继电器
 K：2绕组闭锁型

② 接点极数

1：1极
 2：2极

③ 接点构成

无标记：c接点
 A：a接点

④ 接点接触机构

无标记：单接点
 Z：双接点

⑤ 保护构造

无标记：耐助焊剂型
 (T型为闭锁型)
 4：塑料密封型

⑥ 端子形状

无标记：印刷基板用端子
 T：接线片端子

(上部托架)
 (安装#187)

⑦ 形状·关于构造·特殊机能

无标记：标准继电器
 E：高容量型
 H：高灵敏度型
 U：超声波洗净对应型
 Z：全波整流对应型

■ 构成

端子	分类	保护构造	极数 接点构成	1极		2极		最小包装单位
				1a	1c	2a	2c	
印刷基板 用端子	标准型	耐助焊剂型	AC	G2R-1A	G2R-1	G2R-2A	G2R-2	100个/托盘
			DC					
	双接点	塑料密封型	AC	G2R-1A4	G2R-14	G2R-2A4	G2R-24	50个/托盘
			DC					
	高容量型	耐助焊剂型	AC	G2R-1A-E	G2R-1-E	—	—	100个/托盘
			DC					
高灵敏度型	耐助焊剂型	DC	G2R-1A-H	G2R-1-H	G2R-2A-H	G2R-2-H	50个/托盘	
2绕组闭锁型	耐助焊剂型	DC	G2RK-1A	G2RK-1	G2RK-2A	G2RK-2	50个/托盘	
接线片 端子	标准型	闭锁型	AC	G2R-1A-T	G2R-1-T	—	—	100个/托盘
			DC					

注1. 有全波整流对应型、超声波清洗对应型。具体参见第B-195页。

2. 没有印刷基板端子型对应的插座。需要使用插座时，请使用插头端子型。

G
2
R

■ 种类

● 印刷基板用端子型

分类	保护构造	极数 接点构成	1极		2极	
			型号	线圈额定电压(V)	型号	线圈额定电压(V)
标准型	耐助焊剂型	a接点	G2R-1A	AC12、24、100/(110)	G2R-2A	AC12、24、100/(110)
				AC200/(220)		AC200/(220)
				DC5、6、12、24、48		DC5、6、12、24、48
				DC100		DC100
	耐助焊剂型	c接点	G2R-1	AC12、24、100/(110)	G2R-2	AC12、24、100/(110)
				AC200/(220)		AC200/(220)
				DC5、6、12、24、48		DC5、6、12、24、48
				DC100		DC100
	塑料密封型	a接点	G2R-1A4	AC12、24、100/(110)	G2R-2A4	AC12、24、100/(110)
				AC200/(220)		AC200/(220)
				DC5、6、12、24、48		DC5、6、12、24、48
				DC100		DC100
塑料密封型	c接点	G2R-14	AC12、24、100/(110)	G2R-24	AC12、24、100/(110)	
			AC200/(220)		AC200/(220)	
			DC5、6、12、24、48		DC5、6、12、24、48	
			DC100		DC100	
高灵敏度型	耐助焊剂型	a接点	G2R-1A-H	DC5、6、12、24、48	G2R-2A-H	DC5、6、12、24、48
		c接点	G2R-1-H	DC5、6、12、24、48	G2R-2-H	DC5、6、12、24、48
2绕组闭锁型	耐助焊剂型	a接点	G2RK-1A	DC5、6、12、24	G2RK-2A	DC5、12、24
		c接点	G2RK-1	DC5、6、12、24	G2RK-2	DC5、6、12、24
双接点型	耐助焊剂型	a接点	G2R-1AZ	DC12、24、48	—	—
				DC100		
	耐助焊剂型	c接点	G2R-1Z	DC5、6、12、24、48		
				DC100		
塑料密封型	a接点	G2R-1AZ4	DC5、12、24、48	—	—	
			DC100			
塑料密封型	c接点	G2R-1Z4	DC5、12、24、48			
			DC100			
高容量型	耐助焊剂型	a接点	G2R-1A-E	AC12、24、100/(110)	—	—
				AC200/(220)		
				DC5、6、12、24、48		
				DC100		
	耐助焊剂型	c接点	G2R-1-E	AC12、24、100/(110)	—	—
				AC200/(220)		
				DC5、6、12、24、48		
				DC100		

注. 订购时, 请注明线圈额定电压 (V)。

例: G2R-1A AC12
 额定线圈电压

此外, 交付时的包装标记及标注的电压规格为□□□VDC。

●接线片端子 (#187)

分类	保护构造	极数 接点构成	1极	
			型号	线圈额定电压(V)
标准型	闭锁型	a接点	G2R-1A-T	AC12、24、100/(110)
				AC200/(220)
				DC5、6、12、24、48
				DC100
		c接点	G2R-1-T	AC12、24、100/(110)
				AC200/(220)
				DC5、6、12、24、48
				DC100

●全波整流对应型

分类	保护构造	极数 接点构成	1极		2极	
			型号	线圈额定电压(V)	型号	线圈额定电压(V)
标准型	耐助焊剂型	a接点	G2R-1A-Z	DC5、12、24	G2R-2A-Z	DC5、6、12、24、48
				DC100		DC100
		c接点	G2R-1-Z	DC5、12、24、48	G2R-2-Z	DC12、24、48
				DC100		DC100
	塑料密封型	a接点	G2R-1A4-Z	DC5、12、48	G2R-2A4-Z	DC24、48
				DC100		DC100
		c接点	G2R-14-Z	DC5、12、24、48	G2R-24-Z	DC5、12、24
				DC100		DC100
高容量型	耐助焊剂型	a接点	G2R-1A-EZ	DC5、12、24	—	—
				DC100		
		c接点	G2R-1-EZ	DC12、24、48		
				DC100		

●超声波洗净对应型

分类	保护构造	极数 接点构成	1极		2极	
			型号	线圈额定电压(V)	型号	线圈额定电压(V)
标准型	塑料密封型	a接点	G2R-1A4-U	AC12、24、100/(110)	G2R-2A4-U	AC100/(110)
				AC200/(220)		—
				DC5、6、12、24、48		DC5、12、24
				DC100		—
		c接点	G2R-14-U	AC100/(110)	G2R-24-U	AC24、100/(110)
				AC200/(220)		AC200/(220)
				DC5、12、24、48		DC5、12、24、48
				DC100		DC100

注.订购时,请注明线圈额定电压(V)。

例: G2R-1A-T AC12 ———— 额定线圈电压

此外,交付时的包装标记及标注的电压规格为□□□VDC。

■ 额定值

操作线圈

分类	项目	额定电压 (V)	额定电流 (mA)		线圈电阻 (Ω)	动作电压 (V)	复位电压 (V)	最大容许电压 (V)	消耗功率 (VA、W)
			50Hz	60Hz					
• 标准型 • 接线片端子型 • 塑料密封型 • 高容量型	AC	12	93	75	65	80%以下	30%以上	140% (at23℃)	约0.9 (60Hz)
		24	46.5	37.5	260				
		100/(110)	11	9/(10.6)	4,600				
		200/(220)	5.5	4.5/(5.3)	20,200				
• 标准型 • 高容量型 • 双接点型 • 接线片端子型 • 塑料密封型	DC	5	106		47	70%以下	15%以上	170% (at23℃)	约0.53
		6	88.2		68				
		12	43.6		275				
		24	21.8		1,100				
		48	11.5		4,170				
		100	5.3		18,870				
• 高灵敏度型	DC	5	71.4		70	70%以下	15%以上	170% (at23℃)	约0.36
		6	60		100				
		12	30		400				
		24	15		1,600				
		48	7.5		6,400				

注1. 额定电流、线圈电阻为线圈温度+23℃时的值，公差为AC额定电流+15%、-20%、DC线圈电阻±10%。

2. AC线圈电阻、线圈电感为参考值。

3. 动作特性为线圈温度+23℃时的值。

4. 最大容许电压为继电器线圈能够施加的电压的最大值。

操作线圈/2绕组闭锁型

项目	置位线圈		重置线圈		置位电压 (V)	重置电压 (V)	最大容许电压 (V)	消耗功率	
	额定电压 (V)	额定电流 (mA)	线圈电阻 (Ω)	额定电流 (mA)				线圈电阻 (Ω)	置位线圈 (mW)
DC	5	167	30	119	70%以下	70%以下	140% (at23℃)	约850	约600
	6	138	43.5	100					
	12	70.6	170	50					
	24	34.6	694	25					

注1. 额定电流、线圈电阻为线圈温度+23℃时的值，公差±10%。

2. 动作特性为线圈温度+23℃时的值。

3. 最大容许电压为继电器线圈能够施加的电压的最大值。

开关部（接点部）/溶剂保护型

项目	标准型 接线片端子型（1极接线片）		高容量型		双接点型		高灵敏度型					
	1极		2极		1极		1极		1极		2极	
	阻性负载 ($\cos\phi=1$)	感性负载 ($\cos\phi=0.4$, L/R=7ms)	阻性负载 ($\cos\phi=1$)	感性负载 ($\cos\phi=0.4$, L/R=7ms)	阻性负载 ($\cos\phi=1$)	感性负载 ($\cos\phi=0.4$, L/R=7ms)	阻性负载 ($\cos\phi=1$)	感性负载 ($\cos\phi=0.4$, L/R=7ms)	阻性负载 ($\cos\phi=1$)	感性负载 ($\cos\phi=0.4$, L/R=7ms)	阻性负载 ($\cos\phi=1$)	感性负载 ($\cos\phi=0.4$, L/R=7ms)
接触结构	单				单		双		单			
接点材质	Ag合金(无Cd材料)											
额定负载	AC250V 10A DC 30V 10A	AC250V 7.5A DC 30V 5A	AC250V 5A DC 30V 5A	AC250V 2A DC 30V 3A	AC250V 16A DC 30V 16A	AC250V 8A DC 30V 8A	AC250V 5A DC 30V 5A	AC250V 2A DC 30V 3A	AC250V 5A DC 30V 5A	AC250V 2A DC 30V 3A	AC250V 3A DC 30V 3A	AC250V 1A DC 30V 1.5A
额定通电流	10A		5A		16A		5A		5A		3A	
接点电压的最大值	AC380V、DC125V				AC380V、DC125V				AC380V、DC125V			
接点电流的最大值	10A		5A		16A		5A		5A		3A	
开关容量的最大值 (参考值)	AC2,500VA DC300W	AC1,875VA DC150W	AC1,250VA DC150W	AC500VA DC90W	AC4,000VA DC480W	AC2,000VA DC240W	AC1,250VA DC150W	AC500VA DC90W	AC1,250VA DC150W	AC500VA DC90W	AC750VA DC90W	AC250VA DC45W
故障率 P水准(参考值*)	DC5V 100mA		DC5V 10mA		DC5V 100mA		DC5V 1mA		DC5V 100mA		DC5V 10mA	

* 此值为开关频率在120次/min时的值。

开关部（接点部）/塑料密封型

项目	标准型（单接点型）				双接点	
	1极		2极		1极	
	阻性负载 ($\cos\phi=1$)	感性负载 ($\cos\phi=0.4$, L/R=7ms)	阻性负载 ($\cos\phi=1$)	感性负载 ($\cos\phi=0.4$, L/R=7ms)	阻性负载 ($\cos\phi=1$)	感性负载 ($\cos\phi=0.4$, L/R=7ms)
接触结构	单				双	
接点材质	Ag合金(无Cd材料)					
额定负载	AC250V 8A DC 30V 8A	AC250V 6A DC 30V 4A	AC250V 4A DC 30V 4A	AC250V 1.5A DC 30V 2.5A	AC250V 5A DC 30V 5A	AC250V 2A DC 30V 3A
额定通电流	8A		4A		5A	
接点电压的最大值	AC380V、DC125V		AC380V、DC125V		AC380V、DC125V	
接点电流的最大值	8A		4A		5A	
开关容量的最大值 (参考值)	AC2,000VA DC240W	AC1,500VA DC120W	AC1,000VA DC120W	AC375VA DC75W	AC1,250VA DC150W	AC500VA DC90W
故障率 P水准(参考值*)	DC5V 100mA		DC5V 10mA		DC5V 1mA	

* 此值为开关频率在120次/min时的值。

开关部（接点部）/闭锁型

项目	1极		2极	
	阻性负载 ($\cos\phi=1$)	感性负载 ($\cos\phi=0.4$, L/R=7ms)	阻性负载 ($\cos\phi=1$)	感性负载 ($\cos\phi=0.4$, L/R=7ms)
接触机构	单			
接点材质	Ag合金(无Cd材料)			
额定负载	AC250V 5A DC 30V 5A	AC250V 3.5A DC 30V 2.5A	AC250V 3A DC 30V 3A	AC250V 1.5A DC 30V 2A
额定通电流	5A		3A	
接点电压的最大值	AC380V、DC125V		AC380V、DC125V	
接点电流的最大值	5A		3A	
开关容量的最大值 (参考值)	AC1,250VA DC150W	AC875VA DC75W	AC750VA DC90W	AC375VA DC60W
故障率 P水准(参考值*)	DC5V 100mA		DC5V 10mA	

* 此值为开关频率在120次/min时的值。

性能

标准继电器

项目	极数	1极	2极
接触电阻 *1		30mΩ以下	50mΩ以下
动作时间 *2		15ms以下	
复位时间 *2		AC10ms以下 DC5ms以下	
最大开关频率	机械	18,000次/h	
	额定负载	1,800次/h	
绝缘电阻 *3		1,000MΩ以上	
耐压	线圈与接点间	AC5,000V 50/60Hz 1min	
	异极接点间	—	AC3,000V 50/60Hz 1min
	同极接点间	AC1,000V 50/60Hz 1min	
绝缘距离	线圈与接点间	空间: 8mm、沿面: 8mm	
振动	耐久	10~55~10Hz 单振幅0.75mm (双振幅1.5mm)	
	误动作	10~55~10Hz 单振幅0.75mm (双振幅1.5mm)	
冲击	耐久	1,000m/s ²	
	误动作	励磁: 200m/s ² 、无励磁: 100m/s ²	
寿命	机械	AC1,000万次以上、DC2,000万次以上 (开关频率18,000次/h)	
	电气	10万次以上 (额定负载 开关频率1,800次/h)	
使用环境温度		-40~+70℃ (无结冰、无凝露)	
使用环境湿度		5~85%RH	
重量		约17g (约20g *4)	

注. 上述值为初始值

*1. 测量条件: 根据电压下降法, 在DC5V 1A的条件下。

*2. 测量条件: 外加额定操作电压时不包括接点震荡时间。

*3. 测量条件: 用DC500V兆欧表测量, 位置与测量耐压时相同。

*4. 接线片端子型的值。

2绕组闭锁型

项目	极数	1极	2极
接触电阻 *1		30mΩ以下	50mΩ以下
置位	时间 *2	20ms以下	
	最小脉冲 *3	30ms	
重置	时间 *2	20ms以下	
	最小脉冲 *3	30ms	
最大开关频率	机械	18,000次/h	
	额定负载	1,800次/h	
绝缘电阻 *4		1,000MΩ以上	
耐压	线圈接点间	AC5,000V 50/60Hz 1min	
	异极接点间	—	AC3,000V 50/60Hz 1min
	同极接点间	AC1,000V 50/60Hz 1min	
	置位·重置线圈间	AC1,000V 50/60Hz 1min	
绝缘距离	线圈与接点间	空间: 8mm、沿面: 8mm	
振动	耐久	10~55~10Hz 单振幅0.75mm (双振幅1.5mm)	
	误动作	10~55~10Hz 单振幅0.75mm (双振幅1.5mm)	
冲击	耐久	1,000m/s ²	
	误动作	置位 : 500m/s ² 铁片离开 200m/s ² 接点离开 复位 : 100m/s ²	
寿命	机械	1,000万次以上 (开关频率18,000次/h)	
	电气	10万次以上 (额定负载 开关频率1,800次/h)	
使用环境温度		-40~+70℃ (无结冰、无凝露)	
使用环境湿度		5~85%RH	
重量		约17g	

注. 上述值为初始值

*1. 测量条件: 根据电压下降法, 在DC5V 1A的条件下。

*2. 测量条件: 外加额定操作电压时不包括接点震荡时间。

*3. 测量条件: 外加额定操作电压时。

*4. 测量条件: 用DC500V兆欧表测量, 位置与测量耐压时相同。

参考数据

● 开关容量的最大值

耐助焊剂型·接线片端子型

G2R-1、G2R-1A、 G2R-1-T、G2R-1A-T

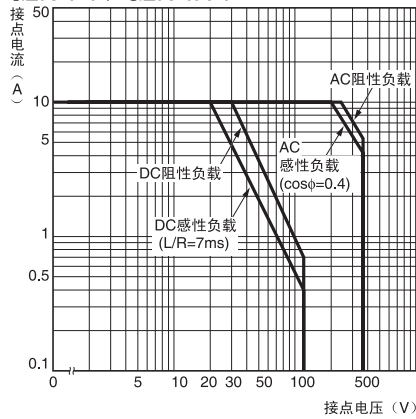

G2R-1-E、G2R-1A-E

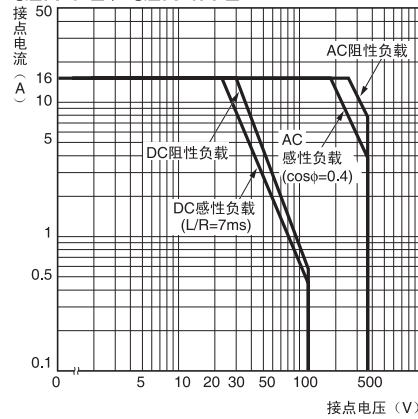

G2R-1-Z、G2R-1A-Z

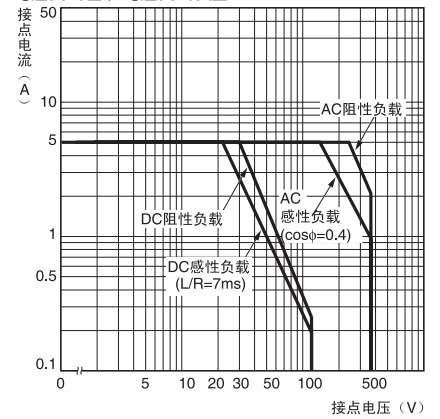

G2R-1-H、G2R-1A-H、 G2R-2、G2R-2A

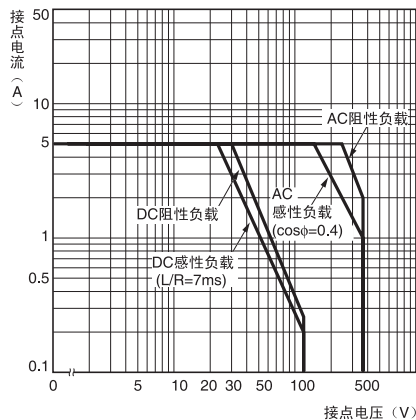

G2R-2-H、G2R-2A-H、

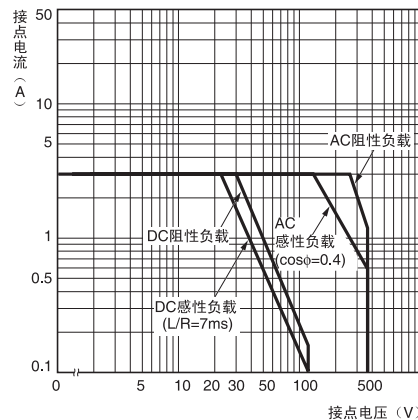

G2RK-1A、G2RK-1

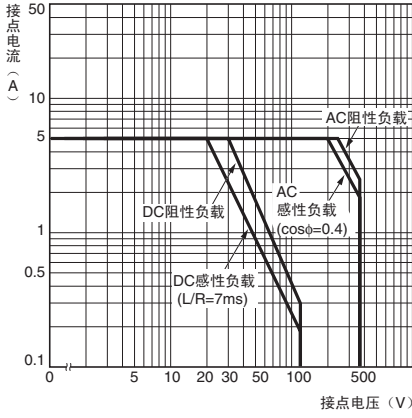

G2RK-2A、G2RK-2

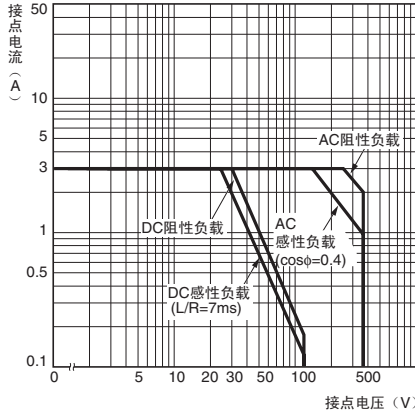

塑料密封型

G2R-14、G2R-1A4

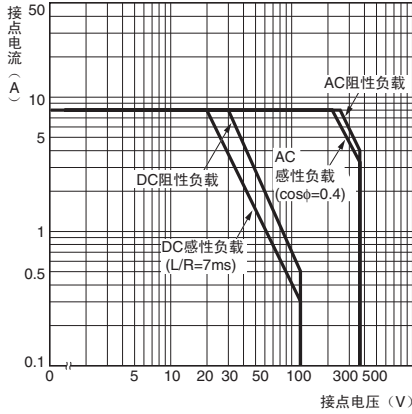

G2R-24、G2R-2A4

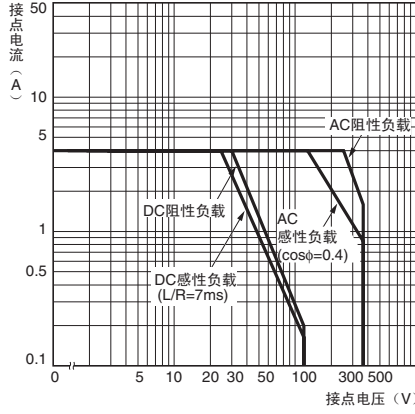

G2R-1Z4、G2R-1AZ4

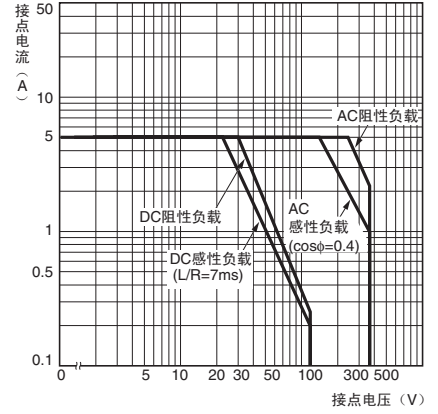

●寿命曲线

耐助焊剂型・接线片端子型

G2R-1、G2R-1A、G2R-1-T、G2R-1A-T

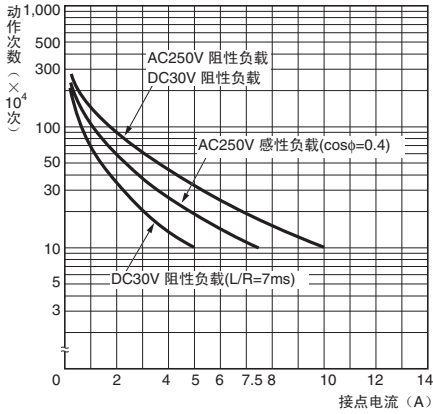

G2R-1-E、G2R-1A-E

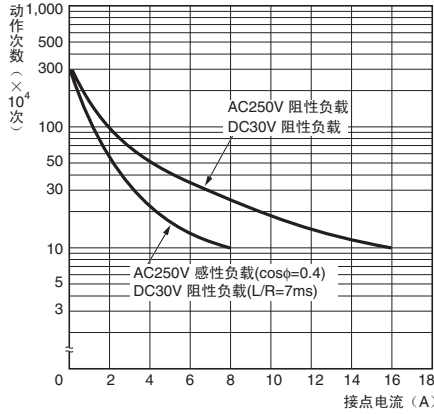

G2R-1Z、G2R-1AZ

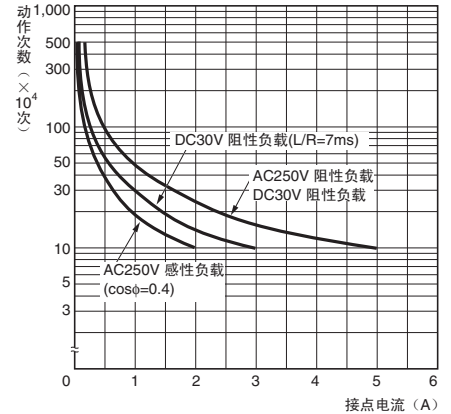

G2R-1-H、G2R-1A-H、G2R-2、G2R-2A

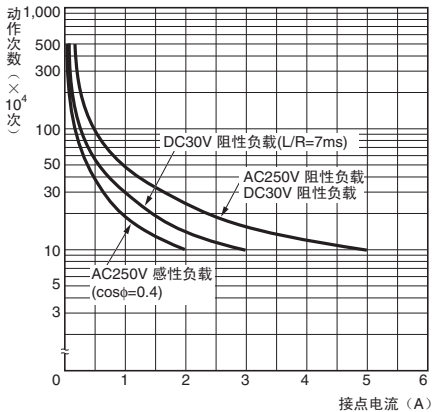

G2R-2-H、G2R-2A-H

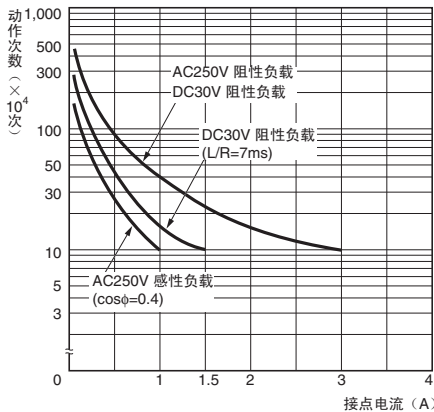

G2RK-1A、G2RK-1

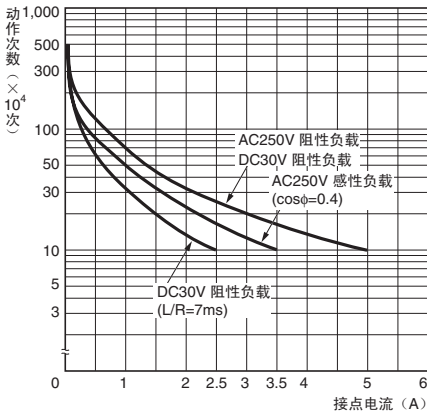

G2RK-2A、G2RK-2

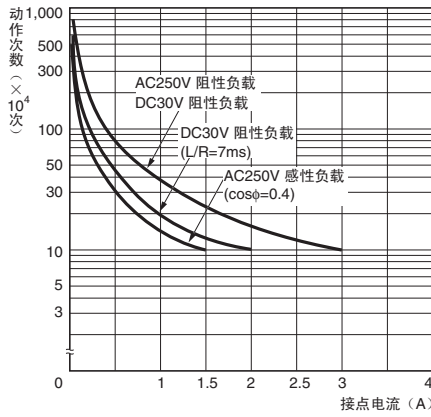

塑料密封型

G2R-14、G2R-1A4

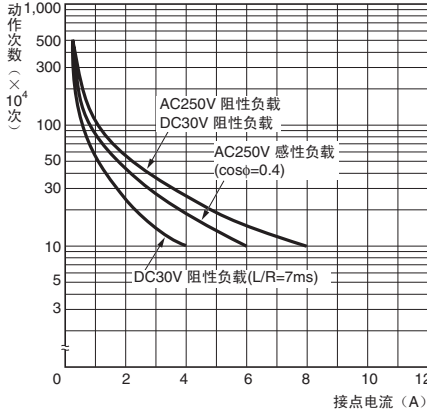

G2R-24、G2R-2A4

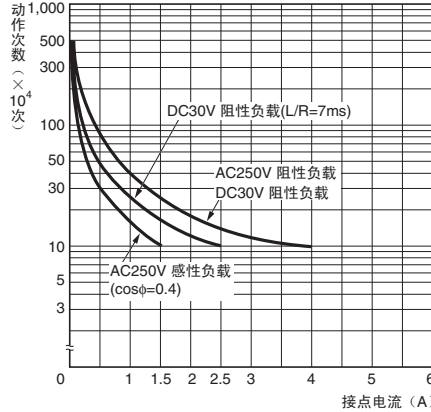

G2R-1Z4、G2R-1AZ4

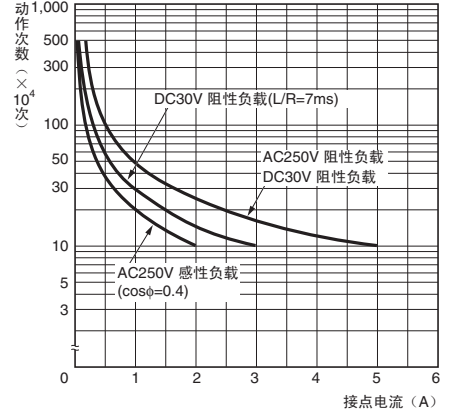

环境温度与最大容许电压

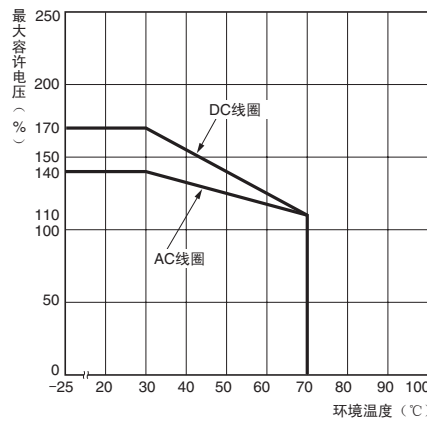

环境温度与动作、复位电压

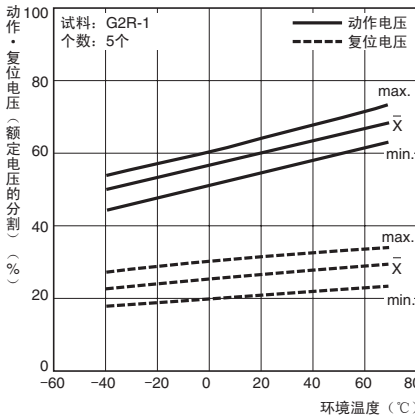

G2R-2

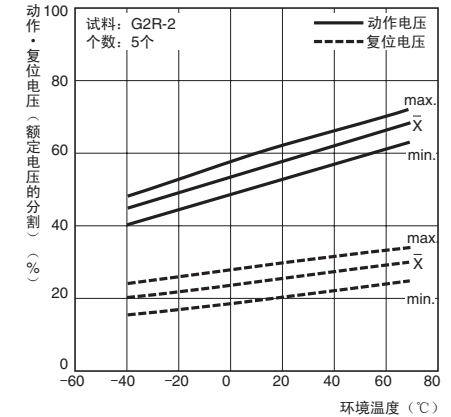

注. 最大容许电压为继电器线圈能够施加的电压的最大值。

误动作冲击

G2R-1 N=5个

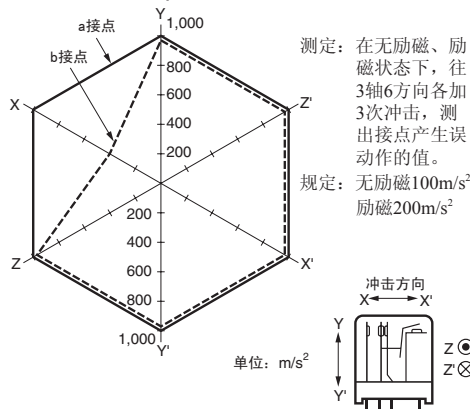

G2R-2 N=5个

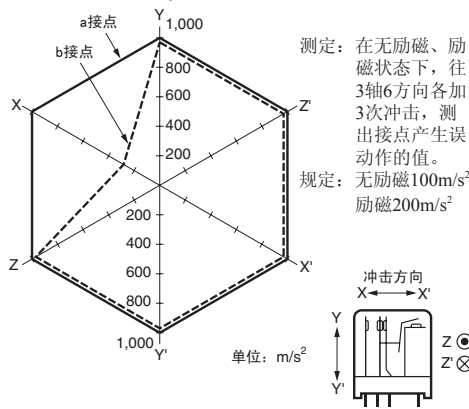

保持力经时衰减

G2RK-1

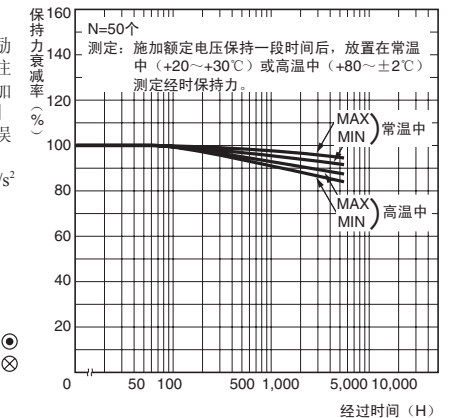

■外形尺寸 (单位: mm)

印刷基板用端子型

(1c接点)

G2R-1 (-Z)

G2R-1Z

G2R-1-H

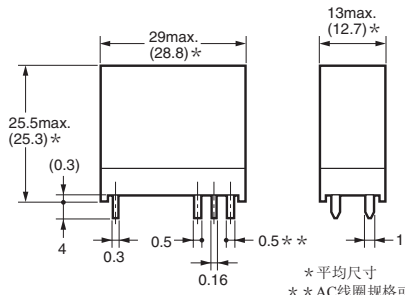
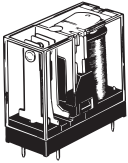

印刷基板加工尺寸 (BOTTOM VIEW)

尺寸公差为±0.1mm

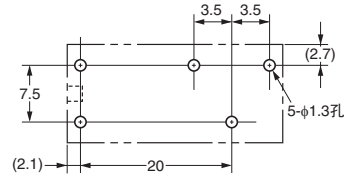

端子配置/内部连接图 (BOTTOM VIEW)

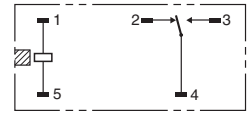

(无线圈极性)

这个插件为G2R-1

印刷基板用端子型

(1a接点)

G2R-1A (-Z)

G2R-1AZ

G2R-1A-H

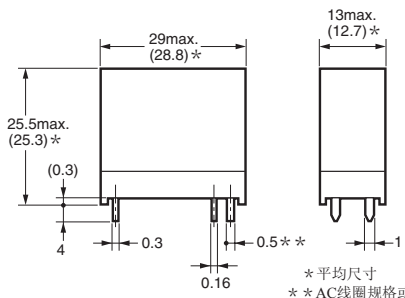
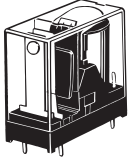

印刷基板加工尺寸 (BOTTOM VIEW)

尺寸公差为±0.1mm

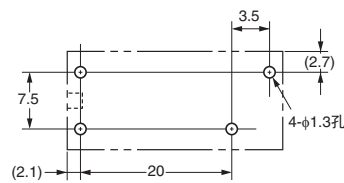

端子配置/内部连接图 (BOTTOM VIEW)



(无线圈极性)

这个插件为G2R-1A

印刷基板用端子型

(1c接点高容量型)

G2R-1-E (Z)

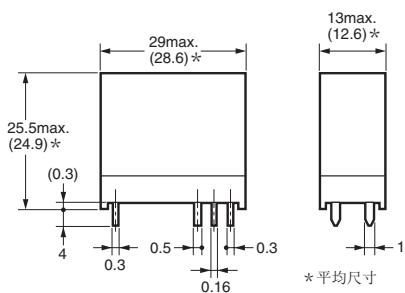
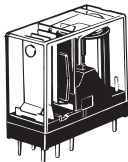

印刷基板加工尺寸 (BOTTOM VIEW)

尺寸公差为±0.1mm

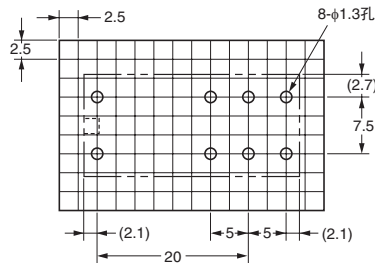

端子配置/内部连接图 (BOTTOM VIEW)

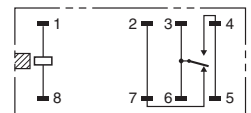

(无线圈极性)

印刷基板用端子型

(1a接点高容量型)

G2R-1A-E (Z)

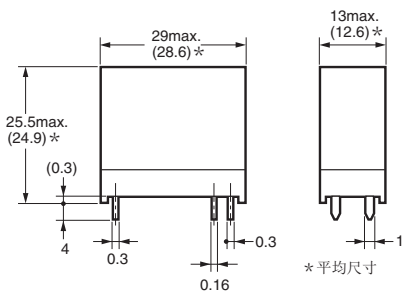
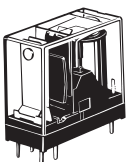

印刷基板加工尺寸 (BOTTOM VIEW)

尺寸公差为±0.1mm

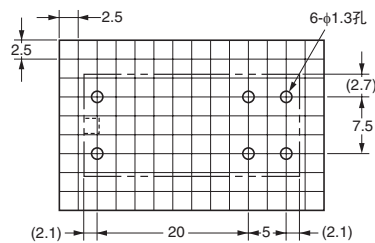

端子配置/内部连接图 (BOTTOM VIEW)

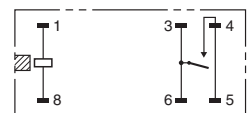

注: [] 表示为商品方向指示标志。

印刷基板用端子型

(1c接点)
G2R-14(-Z)(-U)
G2R-1Z4

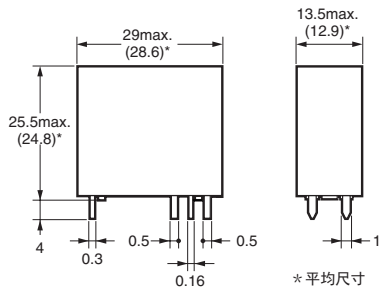

安装孔加工尺寸
(BOTTOM VIEW)
尺寸公差为±0.1mm

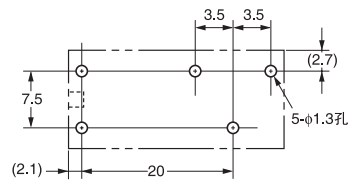

端子配置/内部连接图
(BOTTOM VIEW)

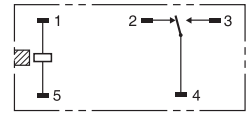

印刷基板用端子型

(1a接点)
G2R-1A4(-Z)(-U)
G2R-1AZ4

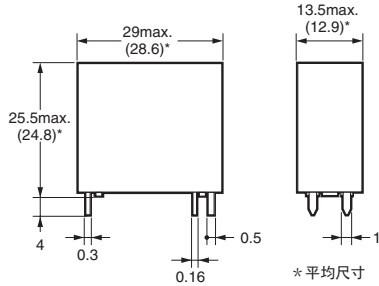

安装孔加工尺寸
(BOTTOM VIEW)
尺寸公差为±0.1mm

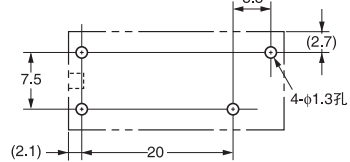

端子配置/内部连接图
(BOTTOM VIEW)



2绕组闭锁型

(1c接点)
G2RK-1

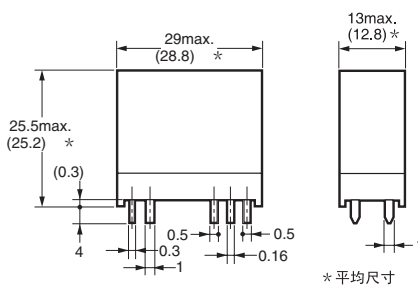
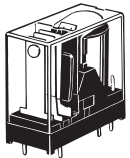

安装孔加工尺寸
(BOTTOM VIEW)
尺寸公差为±0.1mm

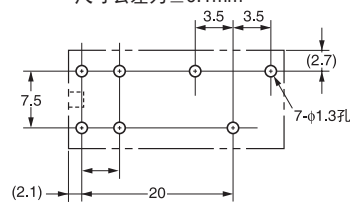

端子配置/内部连接图
(BOTTOM VIEW)



2绕组闭锁型

(1a接点)
G2RK-1A

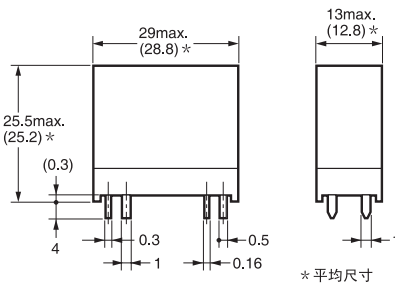
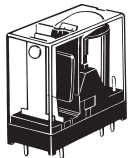

安装孔加工尺寸
(BOTTOM VIEW)
尺寸公差为±0.1mm

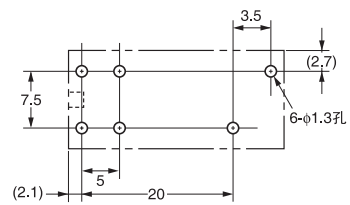

端子配置/内部连接图
(BOTTOM VIEW)

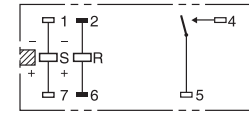

2绕组闭锁型

(2c接点)
G2RK-2

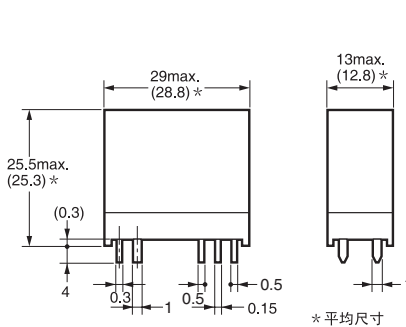
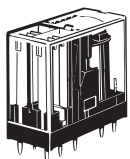

印刷基板加工尺寸
(BOTTOM VIEW)
尺寸公差为±0.1mm

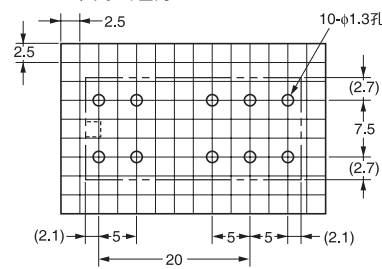

端子配置/内部连接图
(BOTTOM VIEW)

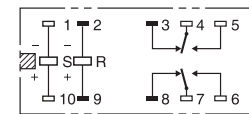

2绕组闭锁型

(2a接点)
G2RK-2A

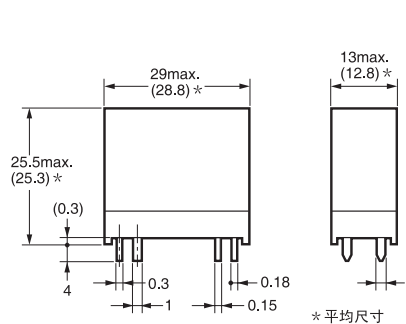
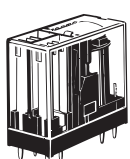

印刷基板加工尺寸
(BOTTOM VIEW)
尺寸公差为±0.1mm

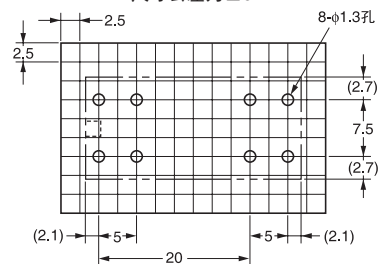

端子配置/内部连接图
(BOTTOM VIEW)

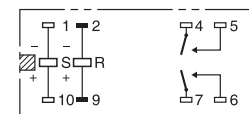

注: [] 表示为商品方向指示标志。

印刷基板用端子型 (2c接点)

G2R-2(-Z)
G2R-2-H

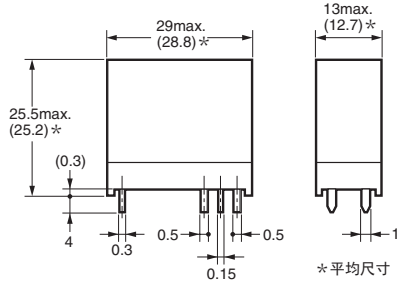
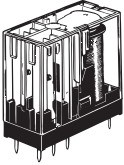

印刷基板加工尺寸 (BOTTOM VIEW) 尺寸公差为±0.1mm

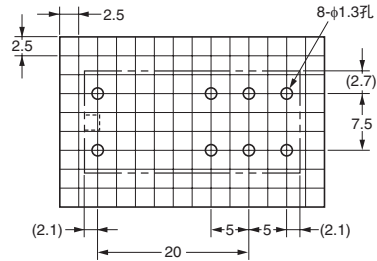

端子配置/内部连接图 (BOTTOM VIEW)

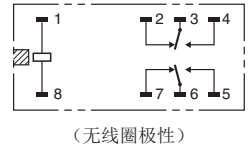

印刷基板用端子型 (2a接点)

G2R-2A
G2R-2A-H
G2R-2A-Z

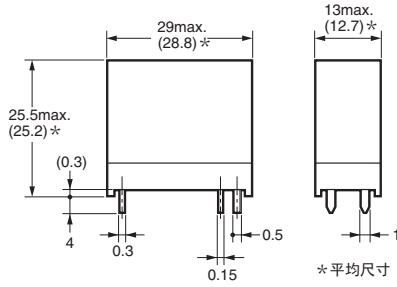
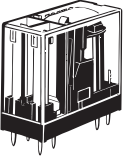

印刷基板加工尺寸 (BOTTOM VIEW) 尺寸公差为±0.1mm

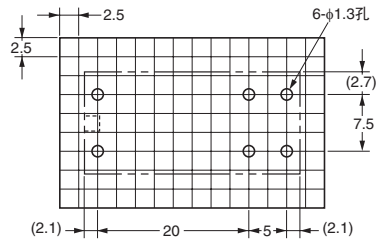

端子配置/内部连接图 (BOTTOM VIEW)

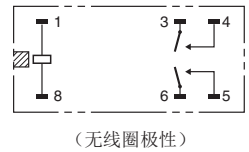

印刷基板用端子型 (2c接点)

G2R-24(-Z)(-U)

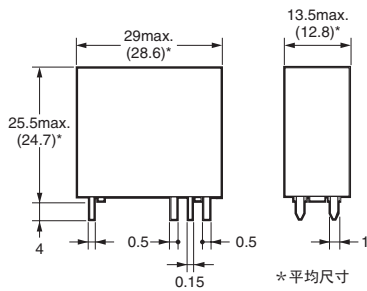
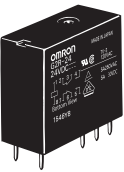

印刷基板加工尺寸 (BOTTOM VIEW) 尺寸公差为±0.1mm

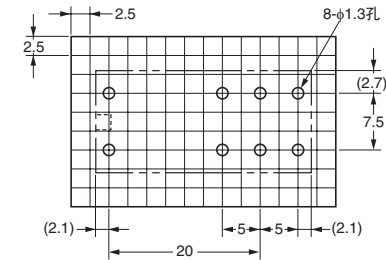

端子配置/内部连接图 (BOTTOM VIEW)

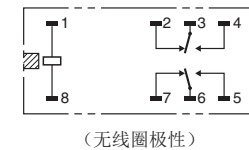

印刷基板用端子型 (2c接点)

G2R-2A4(-Z)(-U)

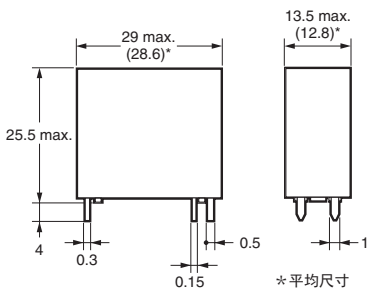

印刷基板加工尺寸 (BOTTOM VIEW) 尺寸公差为±0.1mm

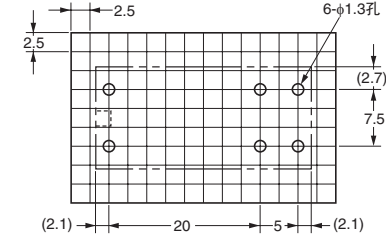

端子配置/内部连接图 (BOTTOM VIEW)

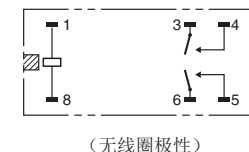

注: [] 表示为商品方向指示标志。

接线片端子型
(1c接点)
G2R-1-T

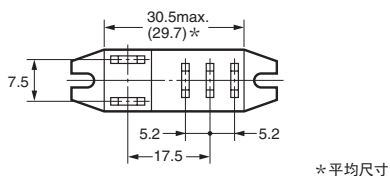
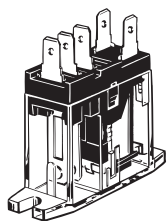

安装孔加工尺寸
(BOTTOM VIEW)
尺寸公差为±0.1mm

内部连接图
(BOTTOM VIEW)

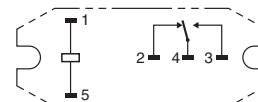
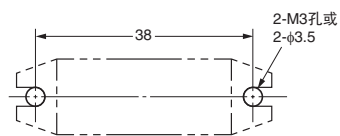
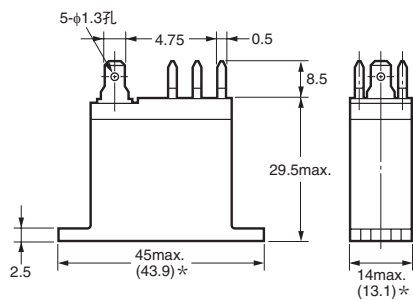

注.接线片端子的商品编号为187

(无线圈极性)

接线片端子型
(1a接点)
G2R-1A-T

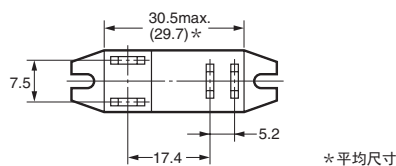
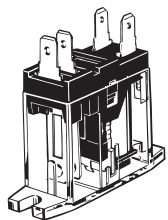

安装孔加工尺寸
(BOTTOM VIEW)
尺寸公差为±0.1mm

内部连接图
(BOTTOM VIEW)

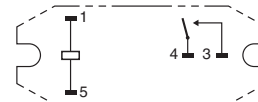
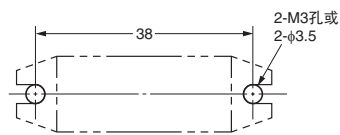
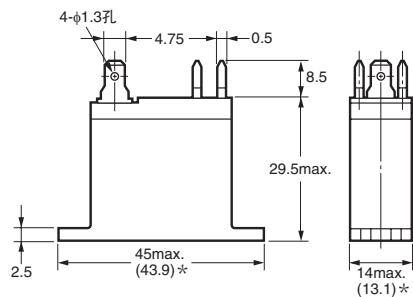

注.接线片端子的商品编号为187

(无线圈极性)

注. [] 表示为商品方向指示标志。

■ 国际规格认证额定值

● 个别国际标准的认证额定值与个别确定的推定值不同，使用前请务必确认其规格。

UL规格认证型  文件No.E41643

1极型

型号	极数	操作线圈额定	接点额定值	试验次数
G2R-1A	1a	5~110V DC 12~220V AC	10A 250V AC(General Use) 40°C	100,000次
G2R-1A4			5A 277V AC(General Use) 40°C	6,000次
G2R-1A-H				
G2R-1A-T	1c	5~110V DC 12~220V AC	10A 30V DC(Resistive) 40°C	100,000次
G2R-1				
G2R-14				
G2R-1-H	1c	5~110V DC 12~220V AC	TV-3(N.O.only) 40°C	25,000次
G2R-1-T				
G2R-1AZ				
G2R-1AZ4	1a	5~110V DC 12~220V AC	5A 250V AC(General Use) 40°C	6,000次
G2R-1Z	1c	5~110V DC 12~220V AC	5A 30V DC(Resistive) 40°C	
G2R-1Z4				
G2R-1A-E	1a	5~110V DC 12~220V AC	16A 250V AC(General Use) 40°C	30,000次
G2R-1-E	1c	5~110V DC 12~220V AC	16A 30V DC(Resistive) 40°C	6,000次
			TV-3(N.O.only) 40°C	25,000次

2极型

型号	极数	操作线圈额定	接点额定值	试验次数
G2R-2A	2a	5~110V DC 12~220V AC	5A 250V AC(General Use) 40°C	6,000次
G2R-2A4				
G2R-2A-H				
G2R-2	2c	5~110V DC 12~220V AC	5A 30V DC(Resistive) 40°C	100,000次
G2R-24				
G2R-24-H				
			TV-3(N.O.only) 40°C	25,000次

注. UL/CSA的接点认证额定值请另行咨询。

CSA规格认证型  文件No.LR31928

1极型

型号	极数	操作线圈额定	接点额定值	试验次数
G2R-1A	1a	5~110V DC 12~220V AC	10A 250V AC(General Use) 40°C	100,000次
G2R-1A4				
G2R-1A-H				
G2R-1A-T	1c	5~110V DC 12~220V AC	10A 30V DC(Resistive) 40°C	100,000次
G2R-1				
G2R-14				
G2R-1-H	1c	5~110V DC 12~220V AC	TV-3(N.O.only) 40°C	25,000次
G2R-1-T				
G2R-1AZ				
G2R-1AZ4	1a	5~110V DC 12~220V AC	5A 250V AC(General Use) 40°C	6,000次
G2R-1Z	1c	5~110V DC 12~220V AC	5A 30V DC(Resistive) 40°C	
G2R-1Z4				
G2R-1A-E	1a	5~110V DC 12~220V AC	16A 250V AC(General Use) 40°C	6,000次
	1c	5~110V DC 12~220V AC	16A 30V DC(Resistive) 40°C	
G2R-1-E				

2极型

型号	极数	操作线圈额定	接点额定值	试验次数
G2R-2A	2a	5~110V DC 12~220V AC	5A 250V AC(General Use) 40°C	6,000次
G2R-2A4				
G2R-2A-H				
G2R-2	2c	5~110V DC 12~220V AC	5A 30V DC(Resistive) 40°C	100,000次
G2R-24				
G2R-24-H				
			TV-3(N.O.only) 40°C	25,000次

EN/IEC规格VDE认证型  批准No.40015012

型号	极数	操作线圈额定	接点额定值	认证开关次数
G2R-1(A)-E	1	5、6、12、24、48、100VDC 12、24、100/110、200/220V AC	16A 250V AC(cosφ=1.0) 70°C	100,000次
G2R-()	1	5、6、12、24、48、100VDC 12、24、100/110、200/220V AC	10A 250V AC(cosφ=1.0) 40°C	
			10A 30V DC(0ms) 40°C	
	2	5、6、12、24、48、100VDC 12、24、100/110、200/220V AC	5A 250V AC(cosφ=1.0) 40°C 5A 30V DC(0ms) 40°C	

EN规格TÜV认证型 证书No.R50030327

型号	极数	操作线圈额定	接点额定值	认证开关次数
G2R-1(A)-E	1	5~110VDC 12~220V AC	16A 250V AC(cosφ=1.0) 70°C	100,000次
G2R-()	1	5~110VDC 12~220V AC	10A 250V AC(cosφ=1.0) 70°C	
			10A 30V DC(0ms) 70°C	
	2	5~110VDC 12~220V AC	5A 250V AC(cosφ=1.0) 40°C 5A 30V DC(0ms) 40°C	

■ 请正确使用

- 「共通注意事项」请参考相关页。

正确的使用方法

● 关于安装

- 在印刷基板上同时使用两个继电器的场合，安装间隔如下图所示。

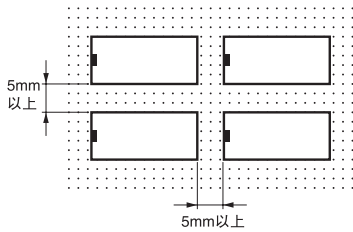

● 关于安装

- 端子适用紧固插座#187尺寸，可使用位置锁定。紧固端子请勿使用指定型号以外的产品。连接紧固插座端子的导线的直径，应选用相对负载电流的大小在允许范围内的导线。插拔紧固插座时，应该用力适当。还应注意不要斜向插入、或同时插入若干个，避免拉拔，应一个一个地进行处理。

作为参考，如下表所示，我们给出了AMP公司生产的位置锁定连接器的详细情况、以及是否可定做等请直接向生产商联系。

种类	插座端子	定位外壳
#187 (宽4.75)	AMP170330-1 (170324-1)	AMP172074-1(自然色)
	AMP170331-1 (170325-1)	AMP172074-4(黄色)
	AMP170332-1 (170326-1)	AMP172074-5(绿色)
		AMP172074-6(蓝色)

* () 为供气用。

● 关于2线组闭锁型的最小脉冲幅度

- 性能栏中记载的最小脉冲幅度为测定条件（环境温度：+23℃，线圈施加额定操作电压）下的值。但这会因为使用电路条件、使用环境温度的变化等引起的保持力低下或由于经年使用产生变化而出现无法满足性能的情况。
- 实际使用时，应对线圈施加与实际负载相对应的脉冲宽度的额定操作电压，对于今年变化，应至少1年进行1次再设定。另外，不要在强磁场环境下使用。

● 关于2线组闭锁型的保持力的经年变化

- 2线组闭锁型继电器设定后长期进行使用的话，磁力会随着使用时间不断减弱，这会导致保持力低下从而产生设定状态瓦解。这也是半硬质磁性材料的性质所致，相对经过时间的衰退率因使用环境（温度、湿度、振动、外部磁场的有无）而不同。请进行1年1次的维护工作（复位后重新施加额定电压后设定）。
- 关于高容量（-E）型的布线
 - 高容量（-E）型为从1个接点向2个端子拉线的构造。设计时应设计为2条都使用。仅1个端子的布线可能导致性能不满足。

订购前请务必阅读我司网站上的“注意事项”。

欧姆龙电子部品(中国)统辖集团

网站

欧姆龙电子部品贸易(上海)有限公司

<https://www.ecb.omron.com.cn>

Cat. No. **K013-CN-02** 2020年7月

© OMRON Corporation 2020 All Rights Reserved.
规格等随时可能更改,恕不另行通知。